

wireless pen camera

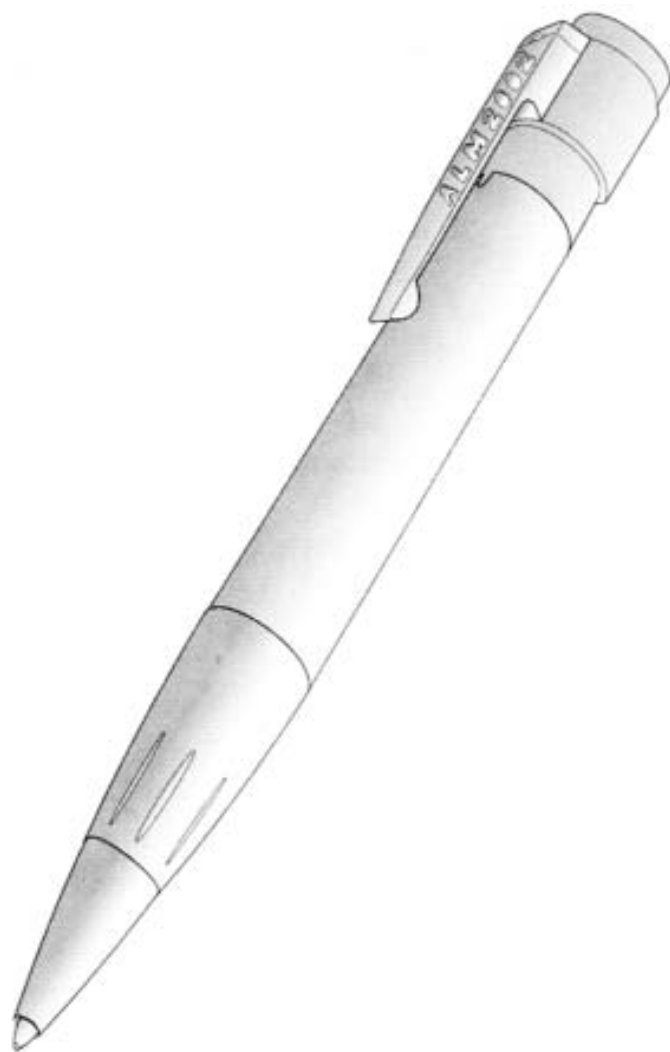

Manuale Utente
(Cod. FUE-522RF)

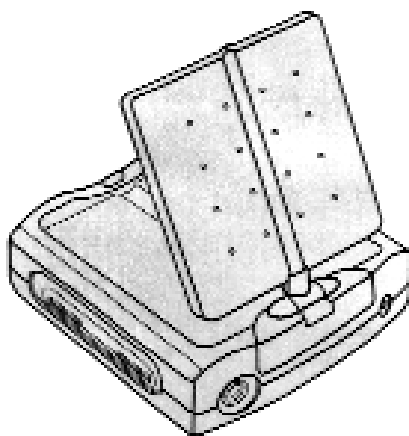

Edizione

Prima edizione, Gennaio 2004.

Copyright

Il seguente manuale contiene informazioni protette da Copyright. Nessuna parte di esso può essere modificata, riprodotta, tradotta senza l'autorizzazione del titolare del marchio di Copyright.

Copyright © 2004

Tutti i diritti riservati.



Conformità FCC

1. Qualsiasi cambiamento o modifica al prodotto non approvata dall'ente che tutela la conformità al marchio FCC può inibire l'utente all'uso del prodotto.
2. L'uscita RF di questo prodotto è conforme allo standard FCC. Nessuna modifica all'antenna o al prodotto che possa cambiare le caratteristiche d'uscita RF è ammessa.
3. Questo dispositivo è conforme alla normativa Nr. 15 delle regole FCC.

Il funzionamento è conforme alla seguente circostanza:
il dispositivo non causa interferenze nocive.

Introduzione

Questo manuale si prefigge di guidare l'utente all'uso della Wireless Pen Camera.

Le informazioni contenute in questo documento sono state scritte dopo una serie di numerose attente verifiche sul prodotto, al fine di fornire una guida chiara ed esaustiva. Le caratteristiche del prodotto possono variare senza preavviso.

Precauzioni d'uso delle batterie

- a) Quando la Wireless Pen Camera non viene utilizzata, togliere le batterie e custodirle in un luogo fresco ed asciutto.
- b) Non usare la Pen Camera ad una temperatura al di sopra dei 55°C.
- c) Non buttare le batterie esauste insieme alla spazzatura domestica, utilizzare gli appositi contenitori atti al loro smaltimento.
- d) Se si verificano delle fuoriuscite di liquido dalle batterie, informare il negozio presso il quale avete comprato il prodotto.

Indice

<i>Note riguardanti il manuale</i>	3
<i>Precauzioni d'uso delle batterie</i>	3
CAPITOLO 1	5
<i>Introduzione e preparazione</i>	5
<i>Descrizione e caratteristiche del prodotto</i>	5
Componenti	6
<i>Wireless Pen Camera</i>	7
<i>Adattatore per batteria da 9 Volt</i>	7
<i>Installazione delle batterie</i>	9
<i>Selezione dei canali di lavoro</i>	12
<i>Collegare il Ricevitore AV ad un altro apparecchio</i>	14
CAPITOLO 2	16
Messa in funzione	16
<i>Accendere e spegnere la Pen Camera</i>	16
<i>Funzionamento in modalità "Canale"</i>	16
<i>Funzionamento in modalità "Tuner"</i>	17
<i>Avvertenze</i>	17
<i>Uso dell'adattatore batteria 9 Volt</i>	19
APPENDICE	22
<i>Sostituzione cartuccia inchiostro</i>	22
<i>Risoluzione dei problemi</i>	23
Specifiche Tecniche	25
<i>Wireless Pen Camera</i>	25
<i>Ricevitore AV</i>	25
<i>Limiti di Garanzia</i>	26

Introduzione e preparazione

Complimenti per l'acquisto della Wireless Pen Camera. Rimarrete soddisfatti per la qualità e la facilità d'uso di questo straordinario prodotto.

Caratteristiche e descrizione

La confezione comprende i componenti di seguito menzionati:

Wireless Pen Camera

- Una wireless Pen Camera
- 15 batterie LR 44/A76
- Un cilindretto metallico da usare con adattatore 9 Volt
- Una batteria da 9 Volt
- Un adattatore per batterie da 9 Volt
- Un cavo adattatore per batterie da 9 Volt.

Ricevitore AV

- Un ricevitore AV
- Un alimentatore da rete
- Un cavo RCA audio/video

Wireless Pen Camera

Descrizione della Pen Camera

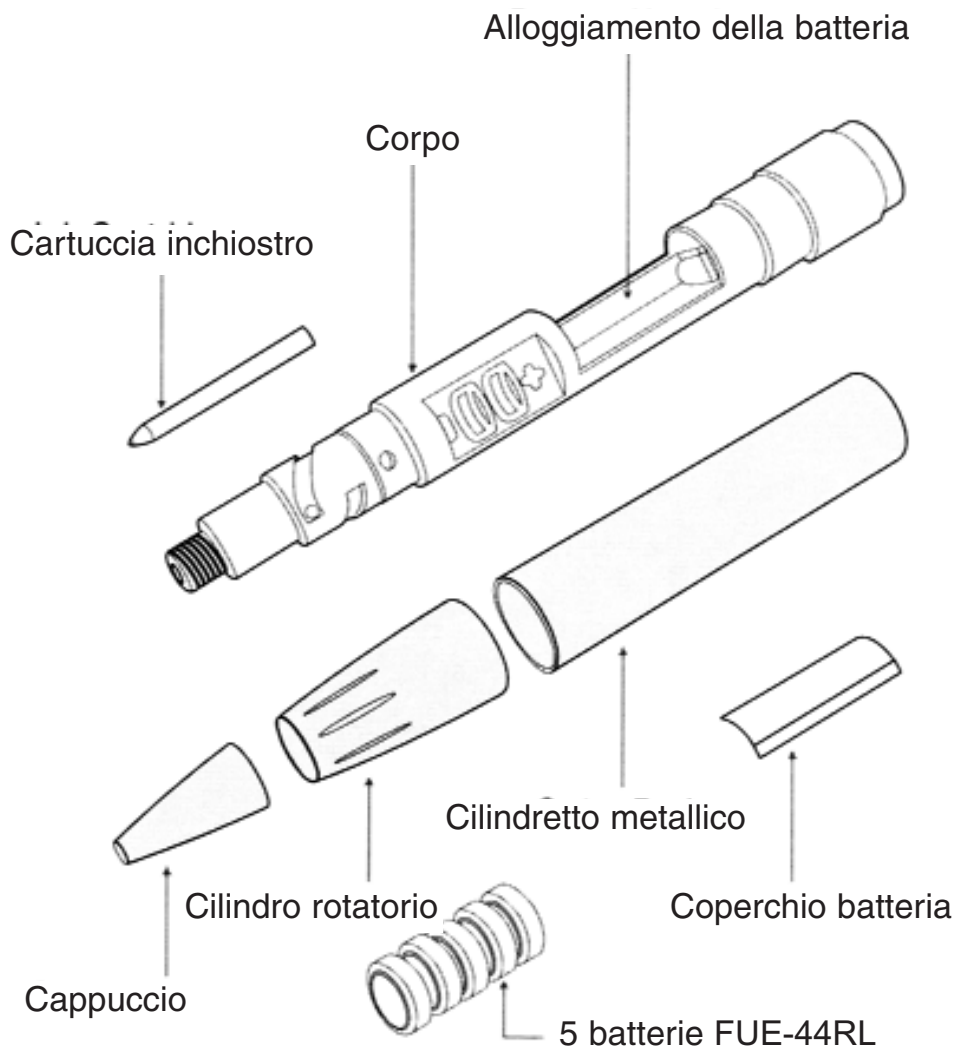

Wireless Pen Camera

Wireless Pen Camera

Cilindretto metallico da usare
con l'adattatore per batterie
da 9 Volt

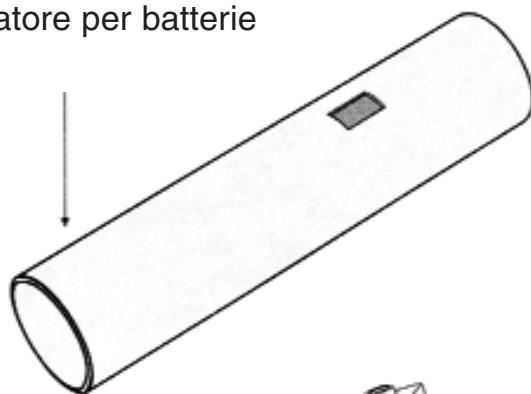

Batteria da 9 Volt



Adattatore batteria da 9 Volt



Cavo adattatore batteria da 9 Volt

Adattatore per batteria da 9 Volt

Wireless Pen Camera

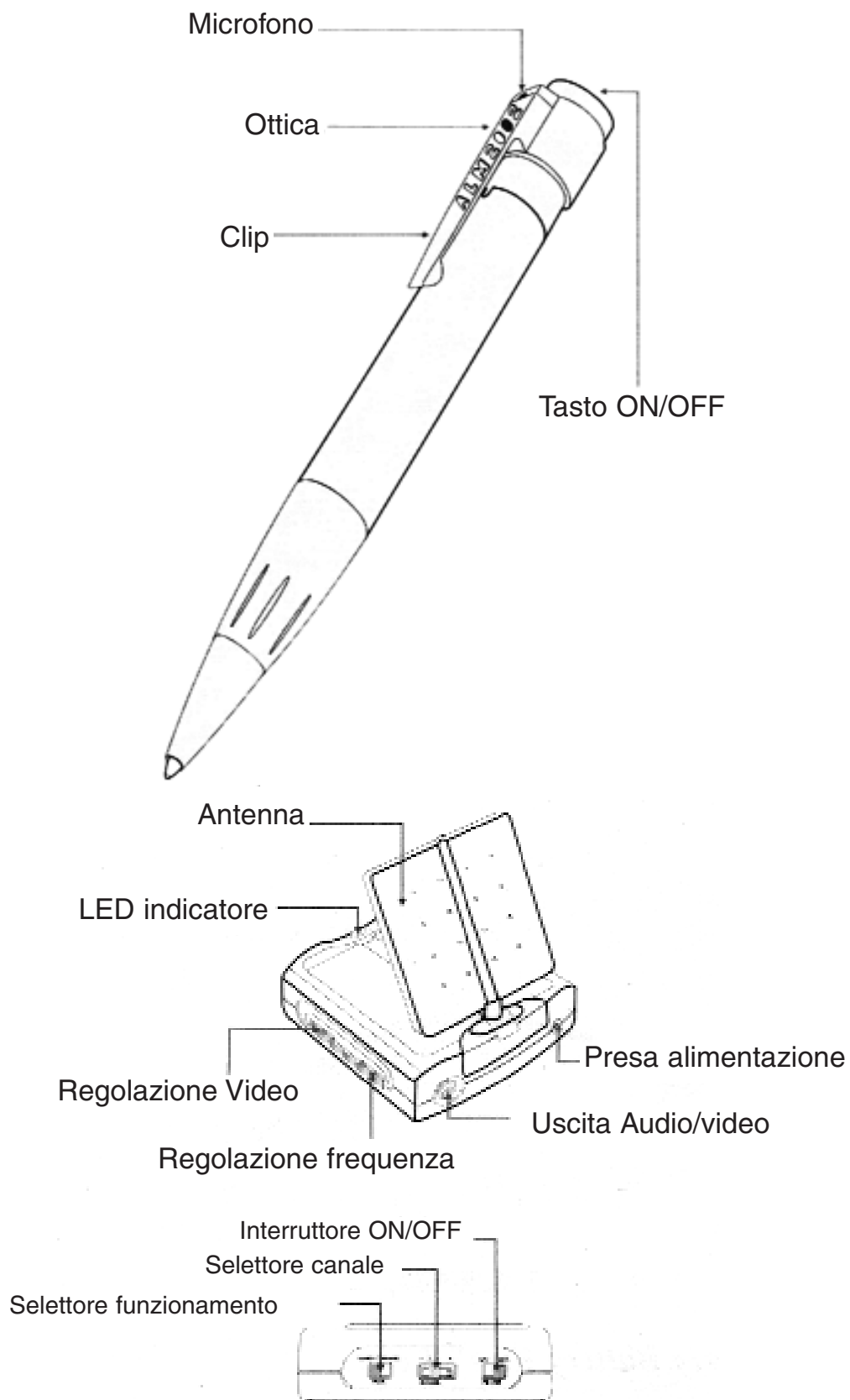

Wireless Pen Camera e Ricevitore A/V

Wireless Pen Camera

Installazione delle batterie

Seguire quanto descritto di seguito per alloggiare correttamente le batterie.

1. Svitare il cappuccio posto sulla parte inferiore della Camera Pen.

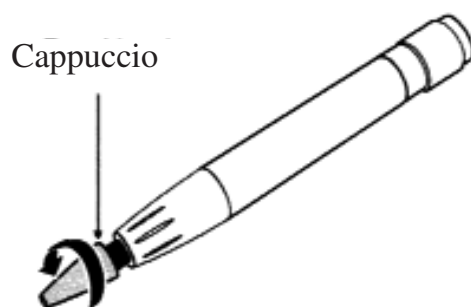

2. Estrarre il cilindretto rotatorio in plastica

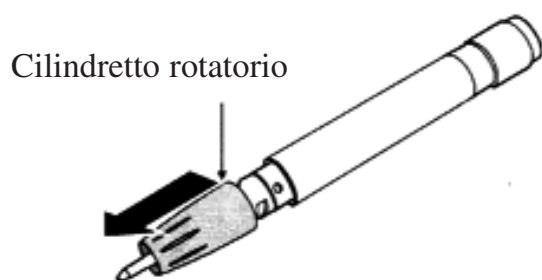

3. Sfilare il cilindro metallico

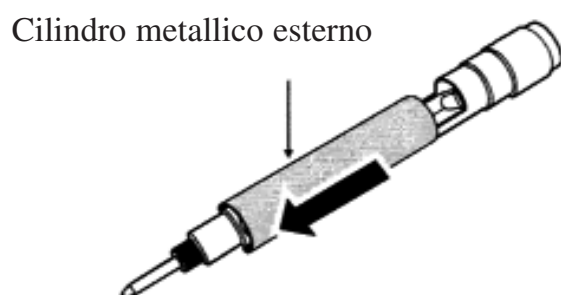

Wireless Pen Camera

4. Inserire 5 batterie FUE-44RL nell'apposito alloggiamento assicurandosi che il polo negativo sia rivolto verso la parte inferiore della Pen Camera.

Polo negativo
della batteria a
bottone



5. Mettere il coperchio

Nota: Il coperchietto in plastica ha il compito di isolare le batterie dal corpo metallico della Pen Camera, in modo da evitare danni alla telecamera. Nel caso tale coperchietto venga perso, è possibile utilizzare qualsiasi altro materiale isolante.

Coperchietto in plastica
delle batterie.

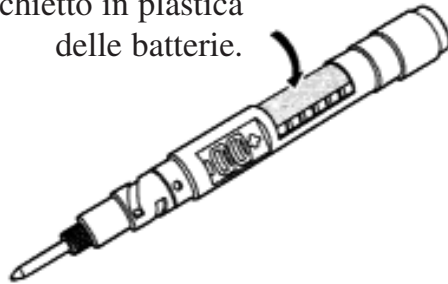

Wireless Pen Camera

6. Rimettere il corpo cilindrico in metallo esercitando una leggera rotazione, facendo combaciare la Scanalatura posta alla sua estremità, con il fermo in plastica che si trova sotto il clip della Pen Camera.

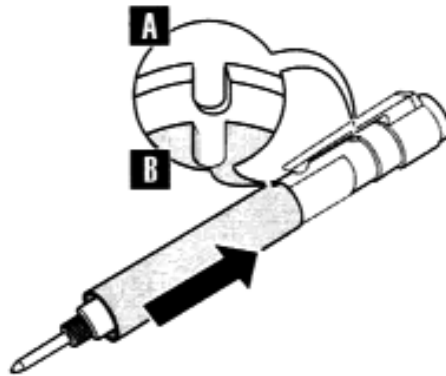

7. Inserire il cilindretto in plastica esercitando una leggera rotazione.

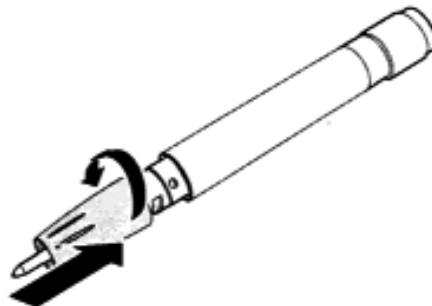

8. Avvitare il cappuccio sulla Pen Camera.

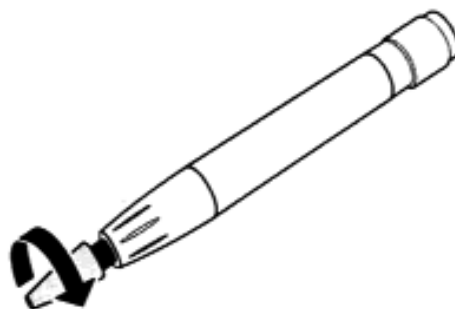

Wireless Pen Camera

Selezione dei canali di lavoro

Ci sono 4 frequenze di lavoro selezionabili sia sulla Pen Camera che sul ricevitore AV, entrambi devono essere settati sullo stesso canale per far sì che trasmissione abbia luogo.

Wireless Pen Camera

Di seguito viene descritto come selezionare il canale 1 sulla Pen Camera.

1. Togliere il cappuccio, il cilindretto in plastica ed il corpo cilindrico in metallo (vedi punti 1-3 “Installazione delle batterie”).
2. Utilizzare una punta molto piccola per spostare il primo DIP SWITCH verso l’alto (Figura Sotto).

Nota: Quando selezionate un canale spingete la punta della Pen Camera verso l’alto in modo che il blocco su cui ci sono i DIP SWITCH risulti fermo.

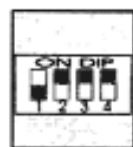
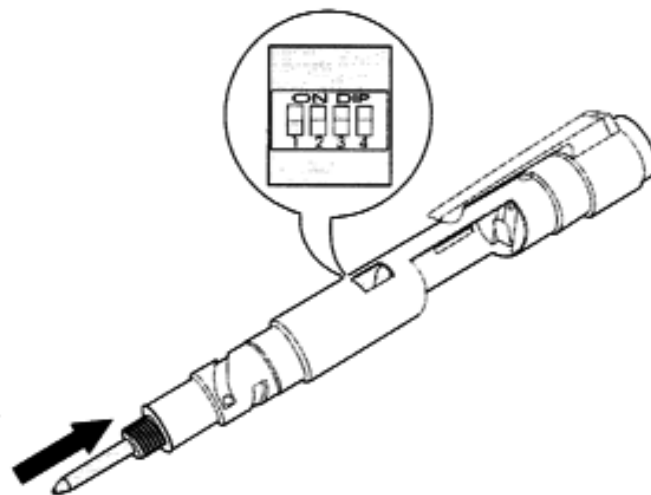

Canale 1
(2412 MHz)

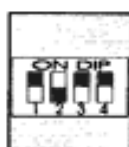

Canale 2
(2452 MHz)

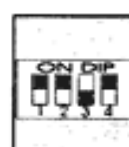

Canale 3
(2472 MHz)

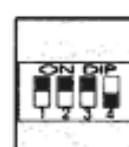

Canale 4
(2432 MHz)

Ricevitore AV

Sono previste due modalità di selezione del canale: modalità *Canale* e modalità *Tuner*.

Modalità *Canale*

Per selezionare il canale 1 posizionare il selettore funzionamento su CHANNEL, quindi selezionare il canale 1 mediante il selettore del canale.

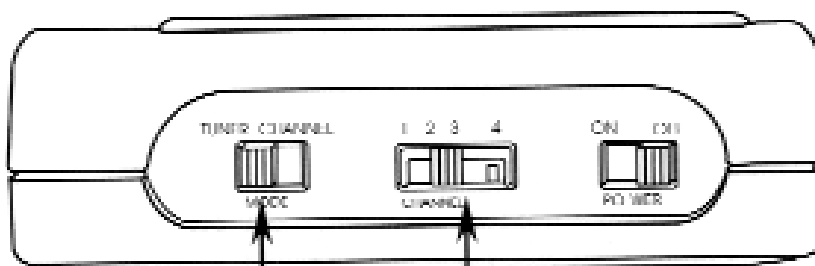

Selettore funzionamento

Selettore canale

Modalità *Tuner*

Selezionare TUNER con il selettore di funzionamento, quindi ruotare lentamente la rotella per la regolazione della frequenza sino a sintonizzarsi sul segnale trasmesso dalla Pen Camera.

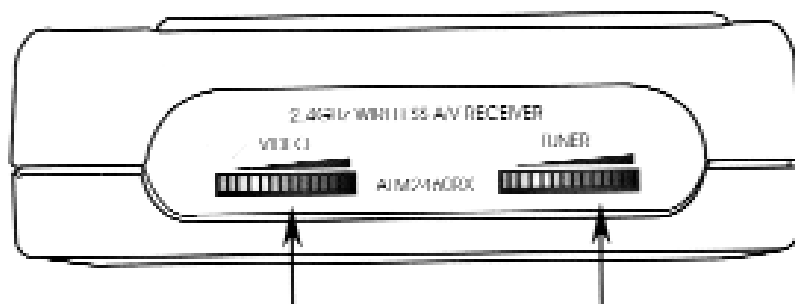

Regolazione Video

Regolazione frequenza

Wireless Pen Camera

A cosa può essere collegato il Ricevitore AV

Il Ricevitore AV può essere collegato a diverse apparecchiature, come ad esempio un televisore, un VCR , una video camera o un Personal Computer.

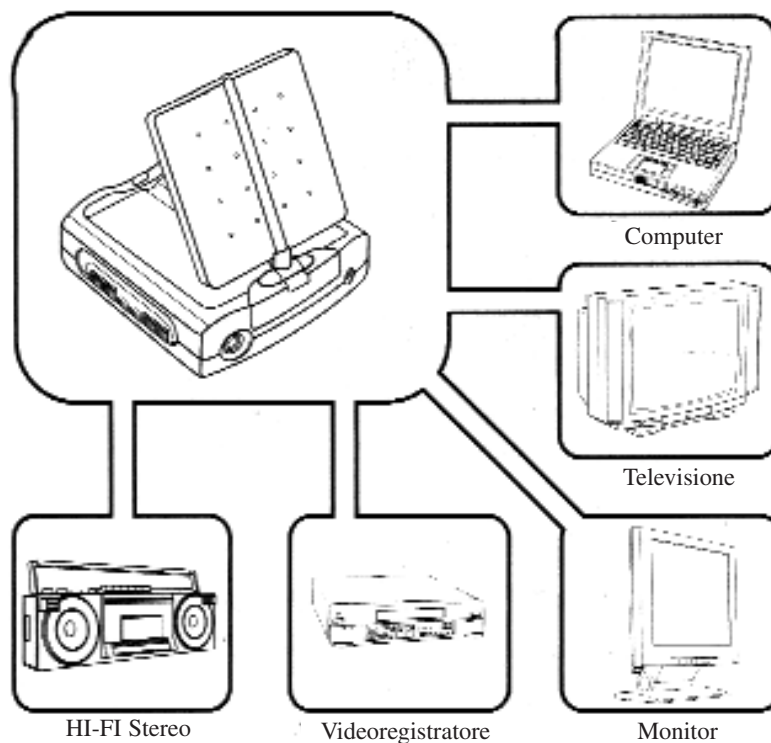

NOTA: il vostro Personal Computer DEVE essere equipaggiato con una scheda d'acquisizione Audio/Video per poter essere utilizzato con la Pen Camera.

Wireless Pen Camera

Come collegare il Ricevitore AV ad un'altra apparecchiatura:

1. Inserire il jack del cavo Audio/Video nel Ricevitore AV

NOTA: Il plug RCA giallo corrisponde al segnale video, quello rosso al segnale audio.

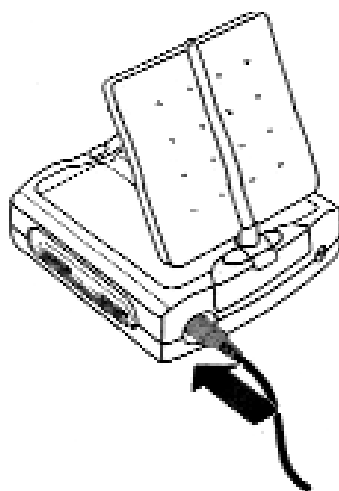

1. Collegare i terminali Audio/Video all'apparecchio esterno.
2. Inserire il plug dell'alimentatore nel jack DC 7,5 Volt del Ricevitore AV.

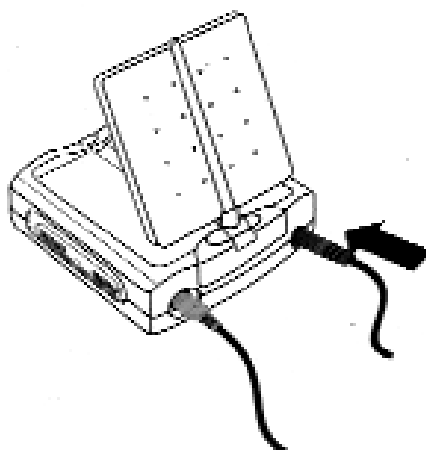

4. Inserire l'alimentatore da rete nelle presa di corrente domestica.

Messa in funzione

Accensione della Pen Camera

1. Premere il tasto posto sulla parte superiore della Wireless Pen Camera (Figura Sotto) .

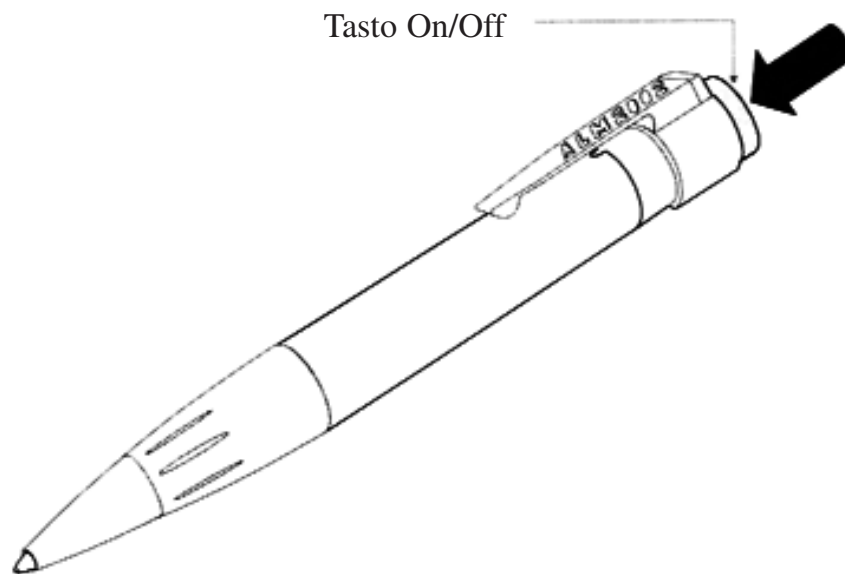

2. Premere di nuovo lo stesso tasto per spegnere la Wireless Pen Camera.

NOTA: Quando la Wireless Pen Camera è accesa, il tasto On/Off appare più verso il basso rispetto a quando è spenta.

Utilizzare la Pen Camera in modalità Canale

1. Collegare il ricevitore AV all'apparecchiatura desiderata (vedi pag. 15).
2. Aprire l'antenna del ricevitore AV.
3. Fornire alimentazione all'unità AV agendo sull'interruttore ON/OFF (vedi pag. 8); il LED verde del ricevitore si illumina.
3. Posizionare il selettore di funzionamento su CHANNEL.
4. Selezionare lo stesso canale sia sulla penna che sul ricevitore (vedi pagg. 12/13).

Wireless Pen Camera

5. Accendere la Pen Camera come sopra indicato. Se si verificano dei problemi consultare la pag. 23 (“risoluzione dei problemi”).

Utilizzare la Pen Camera in modalità Tuner

1. Seguire i passi da 1 a 3 della modalità Canale.
 2. Posizionare il selettore di funzionamento su TUNER.
 3. Accendere la Pen Camera.
 4. Ruotare lentamente la rotella per la regolazione della frequenza sino a sintonizzarsi sul segnale trasmesso dalla Pen Camera. (vedi pag. 13). L'immagine trasmessa viene visualizzata dal dispositivo video collegato al ricevitore AV.
- Spegnere la Pen Camera e ripetere il passo 4 se si vuole sintonizzare il ricevitore AV sul segnale trasmesso da un'altra penna.

AVVERTENZE:

1. Usare solo batterie FUE-44LR o FUE-AG31V per la Wireless Pen Camera.
2. Non posizionare la Wireless Pen Camera e il Ricevitore AV vicino a fonti di calore in quanto possono causare il loro malfunzionamento
3. Evitare luoghi umidi. Nel caso si crei della condensa all'interno della Pen Camera attendere che si asciughi prima di utilizzarla.
4. La temperatura di lavoro non deve superare i 55 °C.
5. I forni a microonde creano interferenze e perdite di segnale.
6. Non applicare adesivi, etichette, sulla Wireless Pen Camera.
7. Usare due Wireless Pen Camera nello stesso ambiente possono creare interferenze di segnale (Controllare che siano impostate su frequenze di lavoro diverse).
8. Per alimentare il ricevitore AV, utilizzare unicamente un adattatore di rete con tensione di 7,5 V.

Wireless Pen Camera

Consigli per un corretto funzionamento

1. Fissare la Wireless Pen Camera alla tasca della giacca utilizzando il clip in plastica. Non usare graffette metalliche in quanto possono causare disturbi e perdite di segnale.
2. Se si vuole riprendere un'immagine tenendo la Wireless Pen Camera in mano, assicurarsi che l'obiettivo sia puntato in direzione dell'oggetto desiderato.
3. La Wireless Pen Camera può anche essere utilizzata come una normale penna da scrivere.
4. Per non interferire sulla qualità di trasmissione quando si scrive, impugnare la Wireless Pen Camera nella parte inferiore .
5. La Wireless Pen Camera è equipaggiata con un microfono omnidirezionale che non richiede alcuna regolazione.
6. Nella parte superiore del Ricevitore Audio/Video è alloggiata l'antenna integrata. Per ottenere i migliori risultati, orientarla verso il trasmettitore della Wireless Pen Camera. La massima angolazione di rotazione è di 180° (90° in senso orario, 90° in senso antiorario).

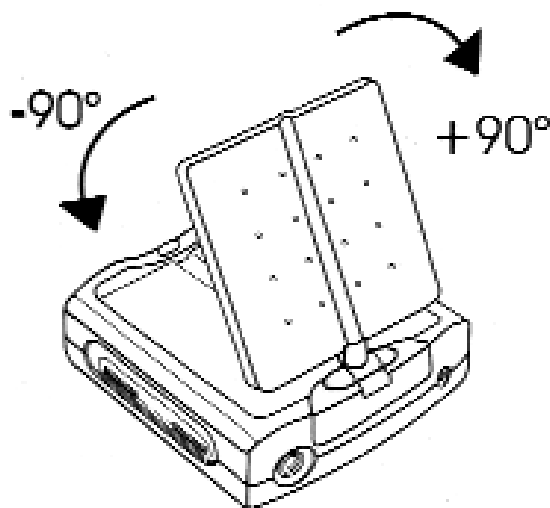

Wireless Pen Camera

Come utilizzare l'adattatore per batteria da 9 Volt

La Wireless Pen Camera viene fornita con un adattatore per batterie da 9 Volt di tipo Transistor, che permette di aumentare sensibilmente la durata di trasmissione dell'apparecchio. Di seguito viene descritto come utilizzarlo in maniera corretta:

1. Svitare il cappuccio, sfilare il cilindretto in plastica e il corpo cilindrico metallico (Vedere pagina 9).
2. Togliere le 5 batterie a bottone FUE-44RL dall'alloggiamento, facendo una leggera pressione con un cacciavite verso la direzione mostrata in figura.

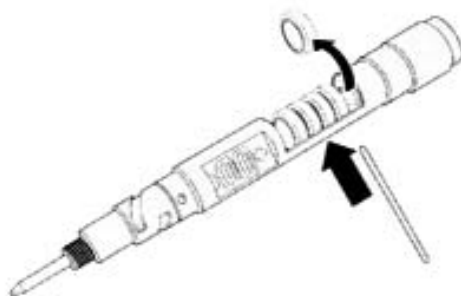

3. Inserire l'adattatore 9 Volt assicurandosi che il polo negativo sia rivolto verso la punta delle Wireless Pen Camera, (Figura sotto).

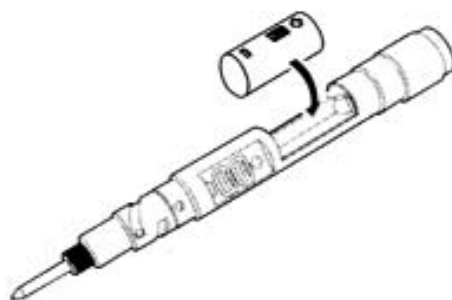

Wireless Pen Camera

4. Innestare il corpo cilindrico metallico, quello con il foro rettangolare, sulla Pen Camera.

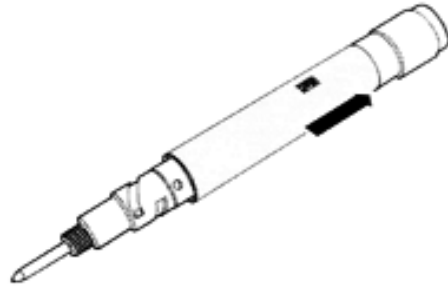

5. Mettere di nuovo il cilindretto di plastica ed avvitare il cappuccio.

6. Collegare il cavetto fornito in dotazione al plug dell'adattatore.

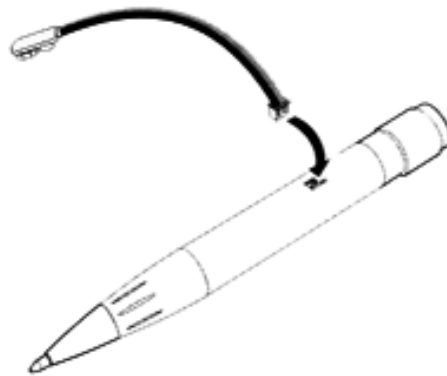

7. Collegare la batteria Transistor da 9 Volt.

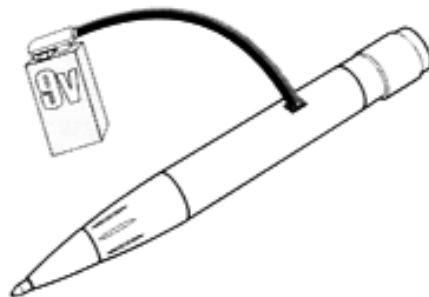

Wireless Pen Camera

Per eventuali problemi sul funzionamento della Wireless Pen Camera, consultare la breve appendice riportata di seguito.

APPENDICE

Sostituzione della cartuccia dell'inchiostro

La cartuccia dell'inchiostro, funge da antenna trasmittente e anche quando l'inchiostro è finito la Wireless Pen Camera funziona correttamente. Usare solo pezzi di ricambio originali.

Per sostituire la cartuccia dell'inchiostro:

1. Svitare il cappuccio

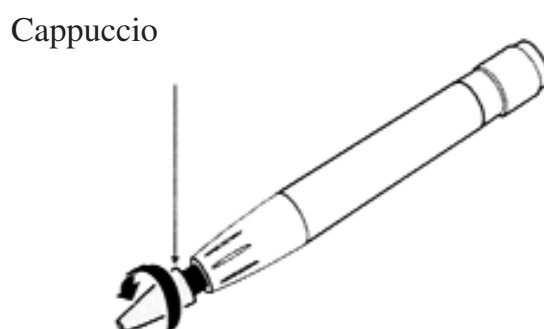

2. Estrarre la cartuccia dell'inchiostro.

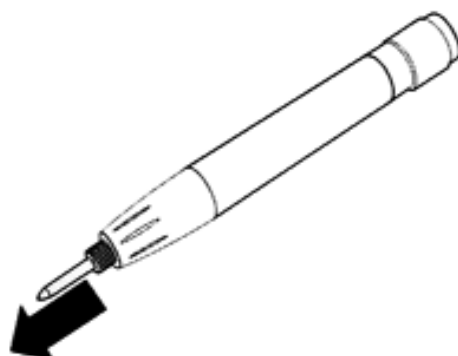

3. Inserire la nova cartuccia.

Wireless Pen Camera

Risoluzione dei problemi

Se si riscontrano problemi di funzionamento relativi alla Wireless Pen Camera, consultare la seguente guida prima di rivolgersi al distributore che ha fornito l'apparecchiatura.

<p>Lo schermo non visualizza alcuna immagine.</p>	<ol style="list-style-type: none">1. Assicurarsi che la Pen Camera sia accesa.2. Controllare che le batterie siano cariche.3. Controllare che l'alimentatore da rete sia correttamente inserito nella presa di corrente, e che il Ricevitore AV sia acceso.4. Verificare che i cavi Audio/Video siano collegati in modo corretto.5. Se collegato ad un TV, controllare che il canale selezionato sia quello giusto.6. Assicurarsi che la Pen Camera e il Ricevitore AV, stiano lavorando sulla stessa frequenza.7. Verificare che il trasmettitore ed il ricevitore siano tra loro ad una distanza che non superi il range di copertura.8. Assicurarsi che non ci siano ostacoli che possano impedire una corretta trasmissione tra le apparecchiature.9. Sintonizzare il ricevitore AV mediante il comando di regolazione della frequenza.
---	---

Wireless Pen Camera

<p>La qualità delle immagini è scadente.</p>	<ol style="list-style-type: none">1. Controllare che le batterie siano cariche.2. Assicurarsi che niente ostacoli la Pen Camera e la cartuccia dell'inchiostro.3. Assicurarsi che nessun oggetto sia posto davanti al Ricevitore AV.4. Non usare la Pen Camera in prossimità di forni a microonde.5. Non usare due Pen Camera nello stesso ambiente.6. Sintonizzare il ricevitore AV mediante il comando di regolazione della frequenza.
<p>Si vede l'immagine ma non si sente alcun suono. Nota: La funzione Audio è disabilitata negli USA.</p>	<ol style="list-style-type: none">1. Controllare che le batterie siano cariche.2. Controllare che il cavo Audio/Video sia correttamente collegato al Ricevitore AV e all'altra apparecchiatura.3. Controllare che il volume non sia al minimo.
<p>E' presente il segnale Video ma non si vede alcuna immagine.</p>	<ol style="list-style-type: none">1. Controllare che l'obiettivo della Pen Camera, non abbia davanti ostacoli.2. Controllare che le batterie siano cariche.3. Assicurarsi che il Ricevitore AV ed il monitor siano collegati tra loro in modo corretto.4. Controllare che il monitor non sia spento.5. Sintonizzare il ricevitore AV mediante il comando di regolazione della frequenza.

SPECIFICHE TECNICHE

Wireless Pen Camera

<i>Frequenza:</i>	4 canali sulla banda dei 2.4 GHz.
<i>Uscita RF:</i>	EC-R&TTE (FFC in USA) .
<i>Copertura segnale:</i>	Oltre 100 m in L-O-S.
<i>Microfono interno :</i>	-60 dB, microfono alta sensibilità.
<i>Batterie:</i>	DC 6 V - 7.5 V. (5 batterie FUE-44RL o FUE-AG31V).
<i>Assorbimento:</i>	75 mA.
<i>Optional video:</i>	Telacamera a colori o telecamera B/N.
<i>Ottica:</i>	f=5.6 mm / apertura angolare 64°.
<i>Durata batterie:</i>	5 batterie FUE-44RL: 25 minuti (circa). 1 batteria 9 V: 6 ore (circa).
<i>Peso:</i>	35 g.
<i>Dimensioni:</i>	145 mm (L) x 20 mm (W) x 14.5mm (Diametro).
<i>Temperatura di lavoro:</i>	da -10 °C a +50 °C

Ricevitore AV

<i>Frequenza:</i>	4 canali sulla banda dei 2.4 GHz.
<i>Video input/output:</i>	1 Vpp - 75 Ohm.
<i>Audio input/output:</i>	0.8 V - 600 Ohm.
<i>Antenna:</i>	Interna.
<i>Larghezza Banda audio:</i>	50 - 17000 Hz.
<i>Alimentazione:</i>	DC 7,5 V.
<i>Assorbimento:</i>	180 mA.
<i>Peso:</i>	80 g.
<i>Dimensioni:</i>	70 mm x 75 mm x 22 mm.
<i>Temperatura di lavoro:</i>	da -10 °C a +50 °C

Limiti della garanzia

Conservare la fattura come prova d'acquisto da esibire come richiesta di garanzia. Il prodotto è coperto da garanzia secondo i termini di legge.

Nel caso di guasti dovuti a problemi di fabbricazione entro suddetto periodo, si provvederà alla riparazione delle parti danneggiate o alla sostituzione dell'apparecchio stesso.

La garanzia NON copre guasti dovuti ad un uso improprio del prodotto da parte dell'utente, e non copre i guasti provocati dalla rottura di parti usurate dall'utilizzo del prodotto.